

Cargo Organizer

Please read instructions thoroughly before starting.

Installation time: 10 minutes

Tools Required

(None)

Package Contents

| Description | Quantity |
|-------------------|----------|
| Cargo Organizer | 1 |
| Dividers | 3 |
| Cargo Net | 1 |
| Loose Mat | 1 |
| Instruction Sheet | 1 |

Safety Precautions

Cargo organizer can help retain small items in the cargo organizer during sharp turns and quick acceleration. It is not designed to retain the items during an accident. To help avoid damage, do not exceed a 250 lb/114 kg knee-load or a 500 lb/227 kg distributed load.

Orientation

Forward implies forward part of the vehicle.



Installation Procedure

I. Car Installation

1. Raise the cargo area loop tie downs so that they stand vertically, as shown in Figure 1.

FIGURE 1



2. Place the Cargo Organizer over the tie down loops so that the tie downs protrude through the bottom of the Cargo Organizer. See Figure 2.

FIGURE 2



3. Open the forward doors (closest to tailgate). Loop the strap around the tie down and secure it to the buckle. Tighten the strap. See Figure 3. Perform this task to each side of the Cargo Organizer (.

FIGURE 3

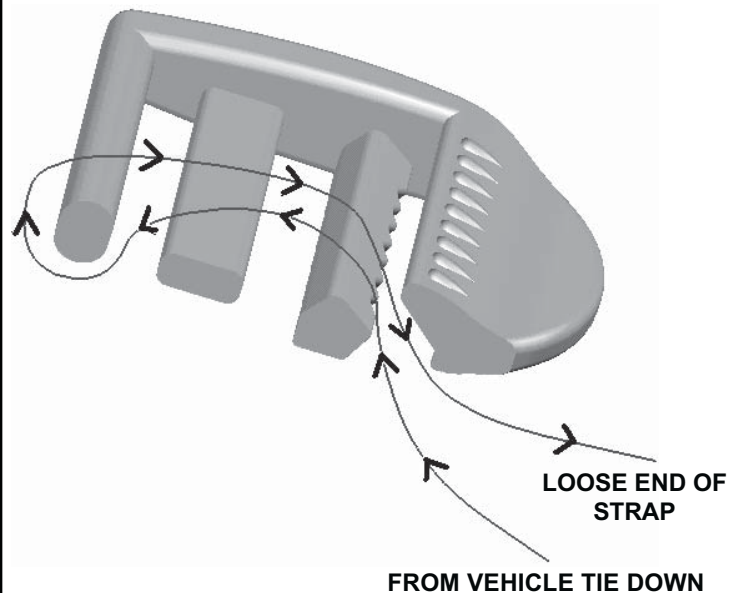

II. Bin Assembly

1. Open the forward doors. See Figure 4.

FIGURE 4



2. Unsnap the side doors from the forward door. See Figure 5.

FIGURE 5



3. Lift the side doors prior to reaching the scribe line. See Figure 6.

FIGURE 6

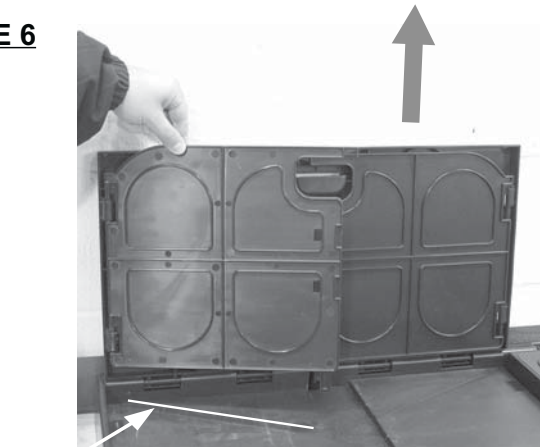

SCRIBE LINE

4. Lift the rearward door. Engage the side door lip with the slot in the rearward door and the leg extension. Snap both features simultaneously. See Figure 7 and 7a.
5. Repeat for all doors.

FIGURE 7

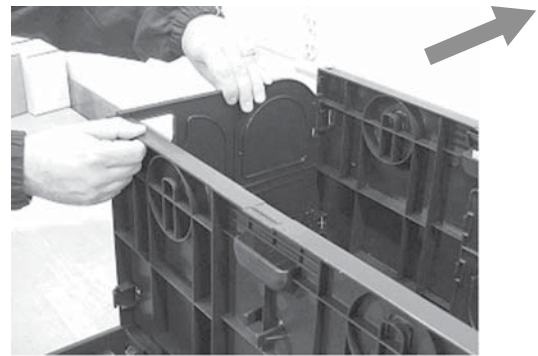
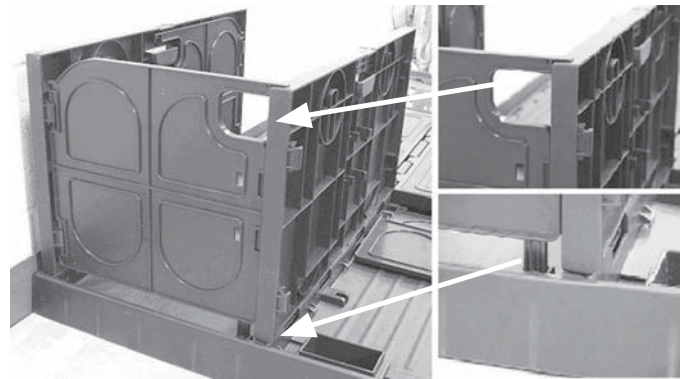

FIGURE 7A



III. Divider Installation & Storage

1. With rearward doors open, (3) dividers may be inserted (5 locations). See Figure 8.

FIGURE 8

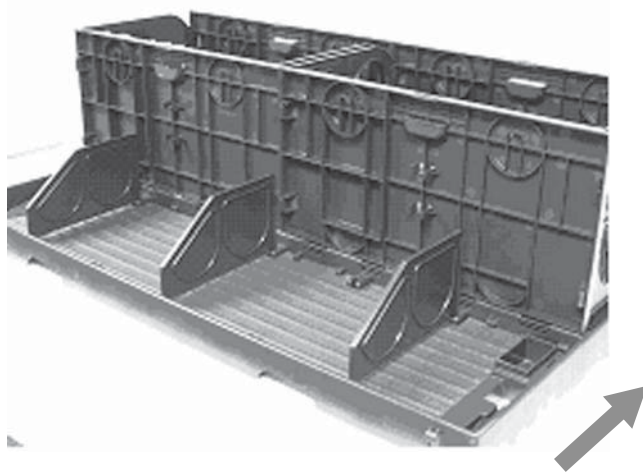

2. When dividers are not used, they should be stored as shown in Figure 9. Two dividers must rest in Location (A) and one divider must rest in Location (B) for doors to close properly.

FIGURE 9

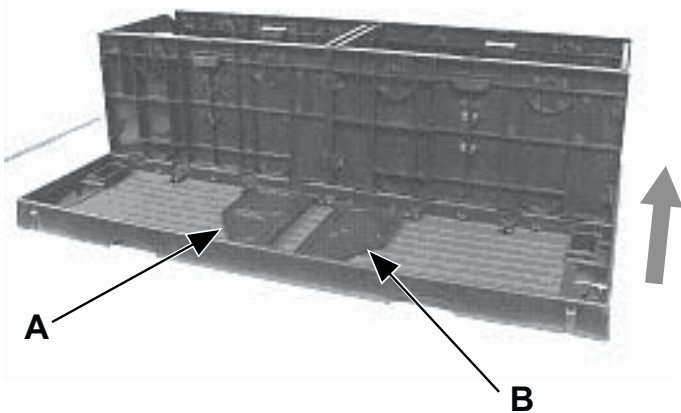

IV. Net Installation

1. With rearward doors open, cargo net may be installed. Connect (4) corner net loops to interior and exterior hooks as shown in Figures 10 & 11.

FIGURE 10

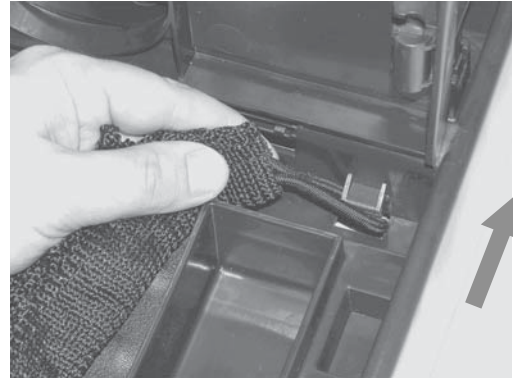
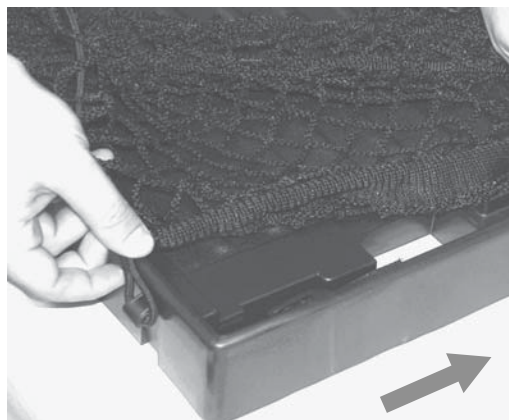
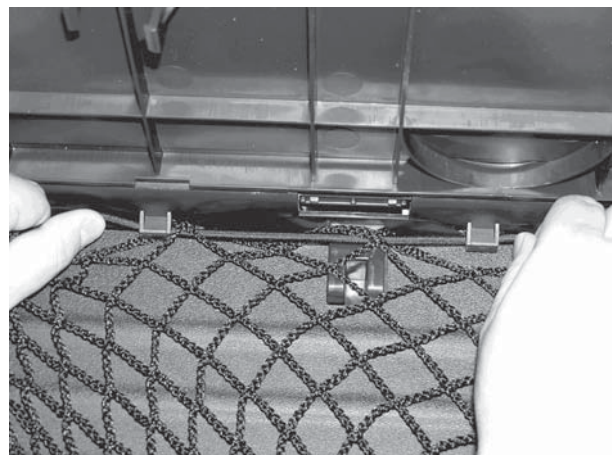

FIGURE 11



2. Connect net to remaining hooks in cargo organizer base if desired. See Figure 12.

FIGURE 12



Plateau organisateur de rangement

Prière de lire toutes les consignes avant de commencer.

Durée d'installation : 10 minutes

Outils nécessaires

(Aucun)

Contenu de l'emballage

| Description | Quantité |
|-----------------------------------|----------|
| Plateau organisateur de rangement | 1 |
| Diviseurs | 3 |
| Filet d'arrimage | 1 |
| Tapis non assujetti | 1 |
| Fiche de consignes | 1 |

Précautions sécuritaires

Le plateau organisateur de rangement peut retenir de petits articles lors de virages serrés et d'accélération rapides. Celui-ci n'a pas été conçu pour retenir des articles en cas d'accident. Pour éviter tout dommage, ne pas dépasser une charge de genoux de 114 kg/250 lb ou une charge répartie de 227 kg/500 lb.

Orientation

Le mot «avant» signifie la partie avant du véhicule.



Procédure d'installation

I. Installation dans la voiture

1. Soulever les arrimages à boucle de l'espace à bagages de manière à ce qu'ils soient positionnés à la verticale, tel qu'illustré à la Figure 1.

FIGURE 1



2. Placer le plateau organisateur de rangement par-dessus les boucles d'arrimage de manière à ce que l'arrimage fasse saillie de la partie inférieure du plateau organisateur de rangement. Se reporter à la Figure 2.

FIGURE 2



3. Ouvrir les portes avant (les plus près du hayon). Enrouler la courroie autour de l'arrimage et la fixer à la boucle. Serrer la courroie. Se reporter à la Figure 3. Reprendre cette étape sur chaque côté du plateau organisateur de rangement (.

FIGURE 3

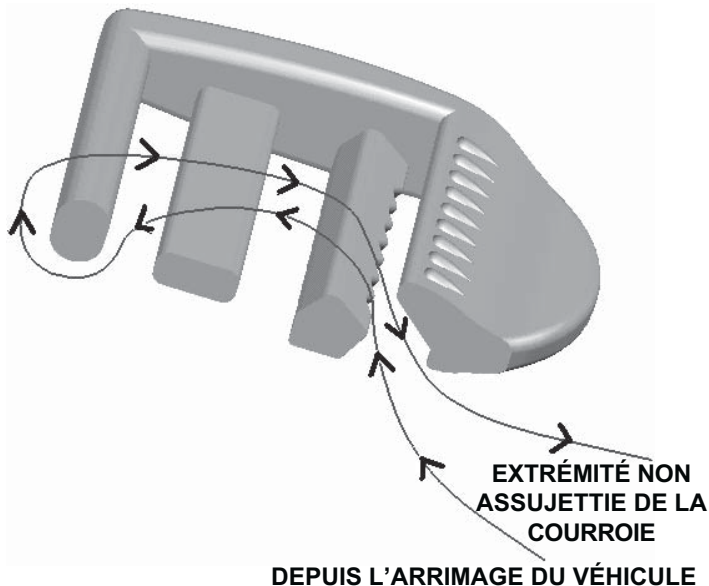

II. Bac

1. Ouvrir les portes avant. Se reporter à la Figure 4.

FIGURE 4



2. Décliqueter les portes latérales de la porte avant. Se reporter à la Figure 5.

FIGURE 5



3. Soulever les portes latérales avant d'atteindre la ligne tracée. Se reporter à la Figure 6. Figure 6.

FIGURE 6

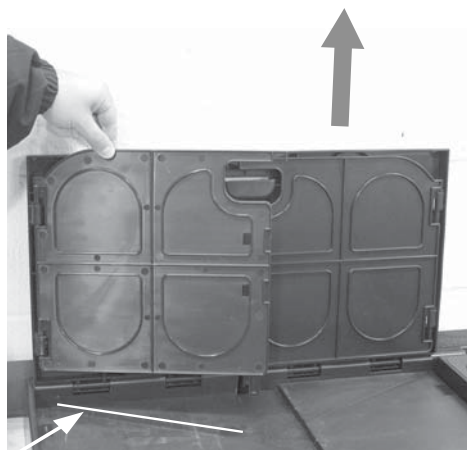

LIGNE TRACÉE

4. Soulever la porte arrière. Engager la lèvre de la porte latérale dans la fente de la porte arrière et la patte de rallonge. Encliqueter les deux pièces au même moment. Se reporter aux Figures 7 et 7a.
5. Reprendre pour toutes les portes.

FIGURE 7

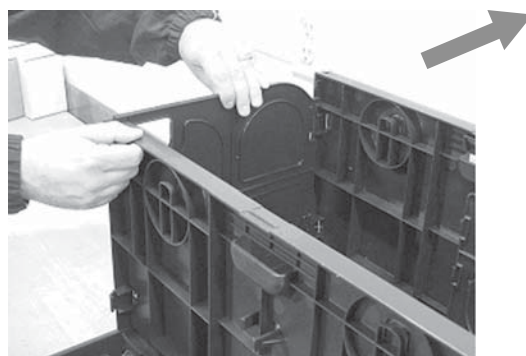
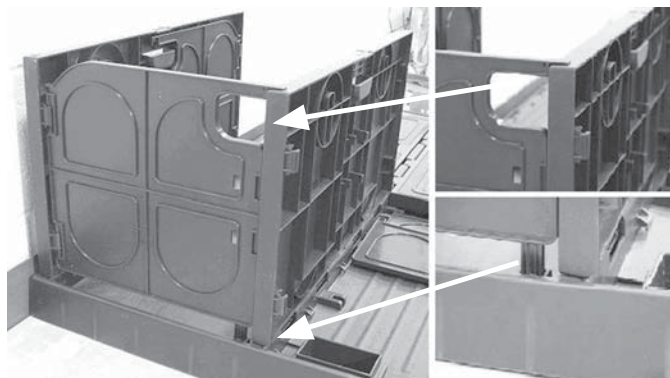

FIGURE 7A



III. Installation et rangement de diviseur

1. On peut insérer les diviseurs (5 endroits) lorsque les portes arrière sont ouvertes. Se reporter à la Figure 8.

FIGURE 8

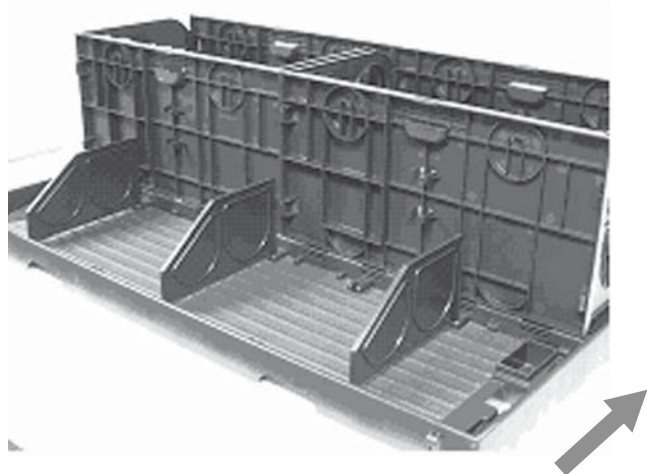

2. When dividers are not used, they should be stored as shown. Lorsque les diviseurs ne sont pas utilisés, ceux-ci doivent être rangés tel qu'illustré à la Figure 9. Deux diviseurs doivent reposer à l'emplacement (A) et un diviseur doit reposer à l'emplacement (B) afin que les portes puissent se refermer de manière appropriée.

FIGURE 9

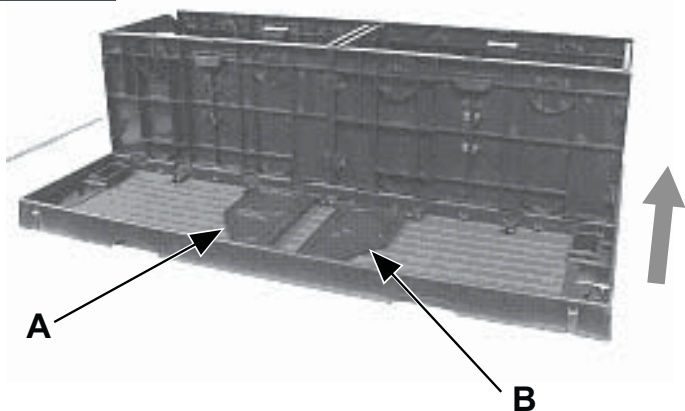

IV. Installation du filet

1. On peut installer le filet d'arrimage tandis que les portes arrière sont ouvertes. Accrocher les (4) boucles de coin du filet aux crochets extérieurs, tel qu'illustré aux Figures 10 et 11.

FIGURE 10

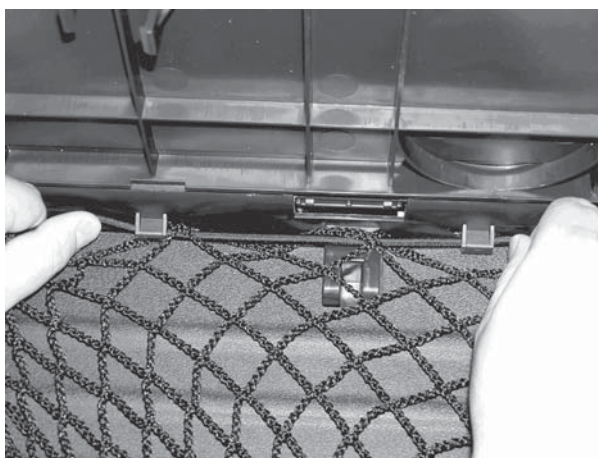

FIGURE 11



2. Fixer le filet au reste des crochets de la base du plateau organisateur de rangement, selon le besoin. Se reporter à la Figure 12.

FIGURE 12



Organizador de carga

Lea las instrucciones cuidadosamente antes de comenzar.

Tiempo de instalación: 10 minutos

Herramientas necesarias

(Ninguna)

Contenido del paquete

| Descripción | Cantidad |
|-----------------------|----------|
| Organizador de carga | 1 |
| Divisores | 3 |
| Red de carga | 1 |
| Alfombra suelta | 1 |
| Hoja de instrucciones | 1 |

Precauciones de seguridad

El organizador de carga puede ayudar a retener artículos pequeños en el mismo durante las vueltas cerradas o aceleración rápida. No está diseñado para retener los artículos durante un accidente. Para evitar daños, no exceda una carga de rodillas de 250 lb/114kg o carga distribuida de 500 lb/227kg.

Orientación

Delantero implica la parte delantera del vehículo



Procedimiento de instalación

I. Instalación en el automóvil

1. Levante la argolla de amarre del área de carga de manera que se encuentre verticalmente, tal y como se muestra en la Figura 1.

FIGURA 1



2. Coloque el Organizador de carga sobre las argollas de amarre de manera que la argolla de amarre sobresalga a través de la parte inferior del Organizador de carga. Consulte la figura 2.

FIGURA 2



3. Abra las puertas delanteras (más cerca de la compuerta trasera). Enrolle la correa alrededor de la argolla de amarre y asegúrela a la hebilla. Apriete la correa. Consulte la Figura 3. Realice esta tarea en cada lado del Organizador de carga.

FIGURA 3

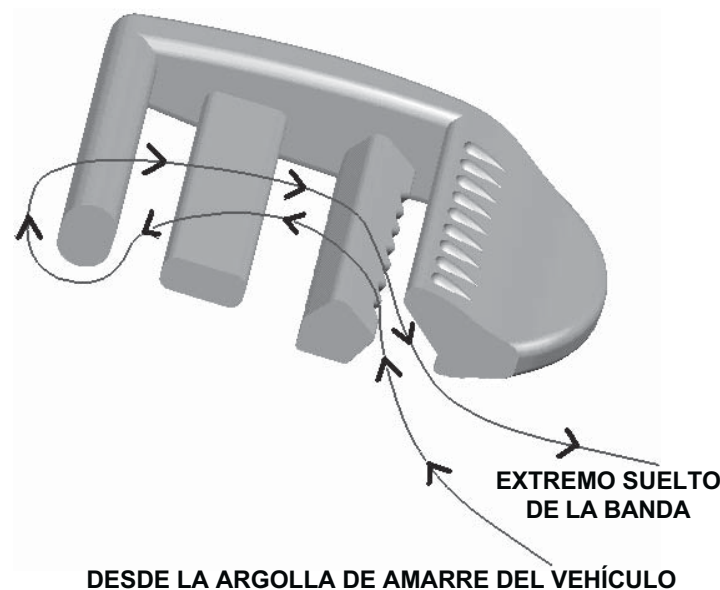

II. Ensamble del recipiente

1. Abra las puertas delanteras. Consulte la figura 4.

FIGURA 4



2. Destrabe las puertas laterales de la puerta delantera. Consulte la figura 5.

FIGURA 5



3. Levante las puertas laterales antes de llegar a la línea marcada. Consulte la figura 6.

FIGURA 6

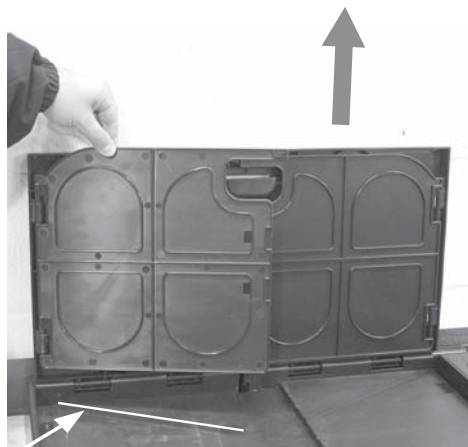

LÍNEA MARCADA

4. Levante la puerta trasera. Enganche el reborde de la puerta lateral con la ranura en la puerta trasera y la extensión de la pata. Fije ambas características de manera simultánea. Consulte las figuras 7 y 7a.
5. Repita para todas las puertas.

FIGURA 7



FIGURA 7A



III. Almacenamiento e instalación del divisor

1. Con las puertas traseras abierta, debe insertar los (3) divisores (5 ubicaciones). Consulte la figura 8.

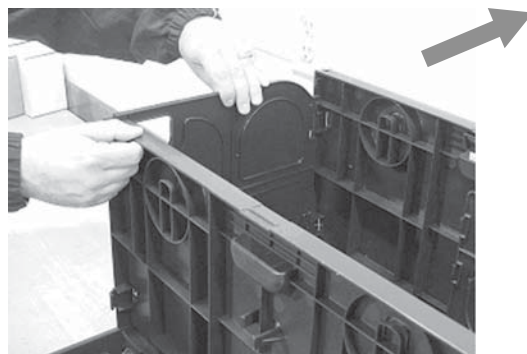
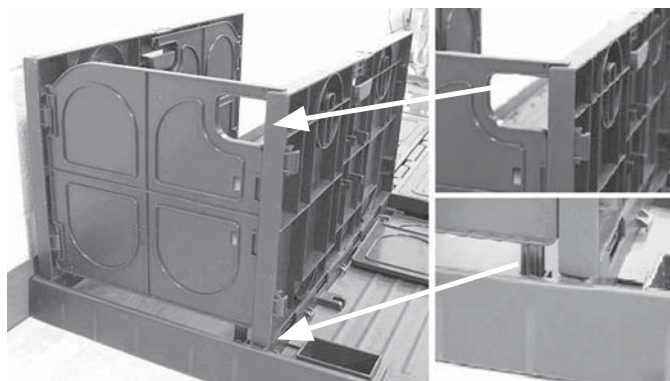
FIGURA 8

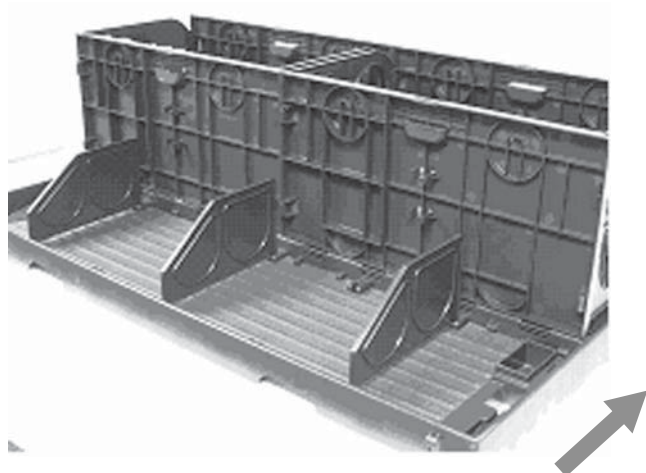

2. Cuando no se utilizan los divisores, deben guardarse tal y como se muestra en la Figura 9. Dos de los divisores deben colocarse en la Ubicación (A) y un divisor en la Ubicación (B) para que las puertas cierren correctamente.

FIGURA 9

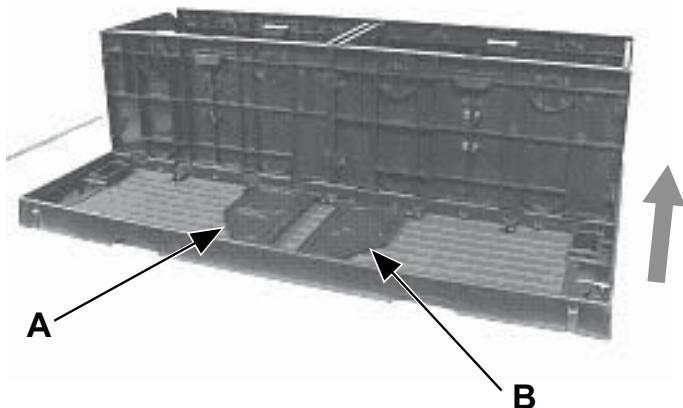

IV. Instalación de la red

1. Puede instalar la red de carga con las puertas traseras abiertas. Conecte los (4) ganchos de esquina de la red en los ganchos interiores y exteriores tal y como se muestra en las figuras 10 y 11.

FIGURE 10



FIGURA 11



2. Conecte la red en los ganchos restantes en la base del organizador de carga, si lo desea. Consulte la figura 12.

FIGURA 12

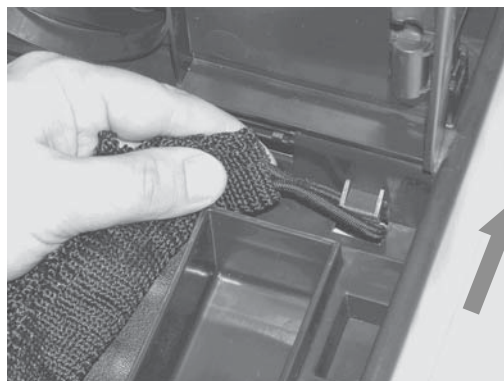
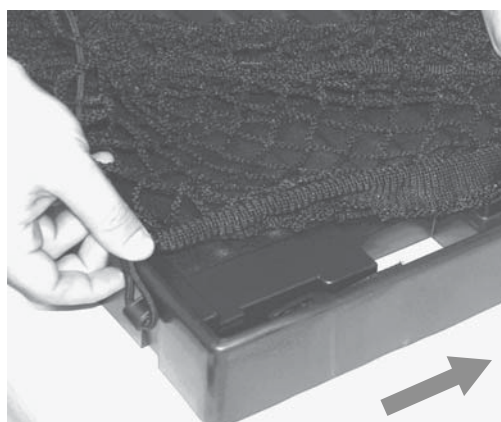