

# INSTALLATION INSTRUCTIONS

**IMPORTANT:** Review all instructions before beginning installation. Truck bed should be at least 68°F (20°C) for maximum adhesion. Clean all areas with alcohol before applying tape. Do not use petroleum based solvents or glass cleaner to clean surfaces. Do not remove backing from any tape until ready to adhere to the truck bed. When removing backing, do not touch adhesive.

# INSTRUCCIONES DE INSTALACION

**IMPORTANTE:** Lea todas las instrucciones antes de comenzar la instalación. La cama del carro debe ser por lo menos 68° F para la adherencia máxima. Limpie todas las áreas con alcohol antes de aplicar la cinta. No utilice los solventes basados petróleo o el limpiador de cristal para limpiar superficies. No quite el forro de ninguna cinta hasta que es listo adherir a la cama del carro. Al quitar el forro, no toque el pegamento.

# INSTRUCTIONS D'INSTALLATION

**IMPORTANT:** Lisez toutes les instructions avant de commencer l'installation. Le lit de camion devrait être au moins 68° F pour l'adhérence maximum. Nettoyez tous les secteurs avec de l'alcool avant d'appliquer la bande. N'employez pas les dissolvants basés par pétrole ou le décapant de verre pour nettoyer des surfaces. N'enlevez le support d'aucune bande jusqu'à ce que prêt à adhérer au lit de camion. En enlevant le support, ne touchez pas l'adhésif.

**TOOLS REQUIRED**  
Alcohol & Cloth

**HERRAMIENTAS REQUIRIERON**  
Alcohol y del paño

**OUTILS ONT EXIGÉ**  
Alcool & tissu



### CONTENTS:

- 1 Floor with tailgate
- 1 Front Panel with Side Panels
- 42 pieces 1" x 2" 3M Dual Lock Hook Tape (for side panels, bottom of tailgate and front panel)
- 2 pieces 1" x 36" 3M Dual Lock Hook Tape (for floor)
- 2 pieces 1" x 60" 3M Scotchmate Hook Tape (for top of tailgate and front panel)

### CONTIENE:

- 1 plancher avec la porte arrière
- 1 panneau avant avec les panneaux latéraux
- 42 morceaux 1" x 2" 3M Dual Lock Hook Tape (pour les panneaux latéraux, le fond de la porte à arrière et le panneau avant)
- 2 morceaux 1" x 36" 3M Dual Lock Hook Tape (pour le plancher)
- 2 morceaux 1" x 60" 3M Scotchmate Hook Tape (pour le dessus)

### CONTIENE:

- 1 piso con el panel delantero de la puerta posterior con los paneles laterales
- 42 pedazos 1" x 2" 3M Dual Lock cinta del gancho (para los paneles laterales, el fondo de la puerta posterior y el panel delantero)
- 2 pedazos 1" x 36" 3M Dual Lock Hook Tape (para el piso)
- 2 pedazos 1" x 60" 3M Scotchmate Hook Tape (para la tapa de la puerta posterior y del panel delantero)

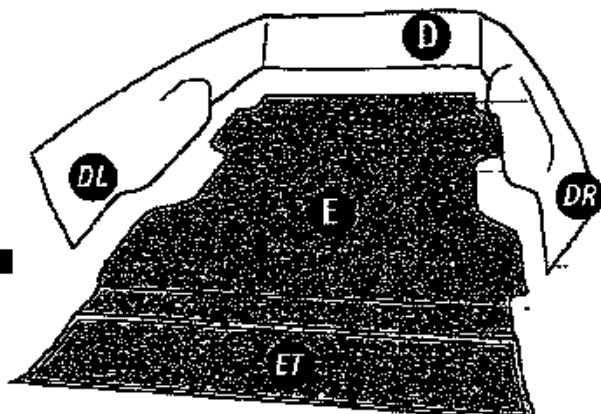
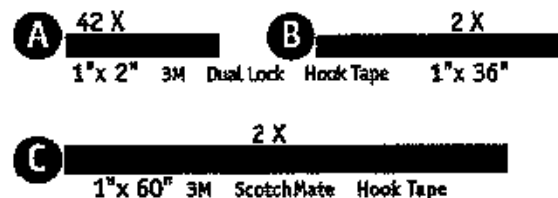

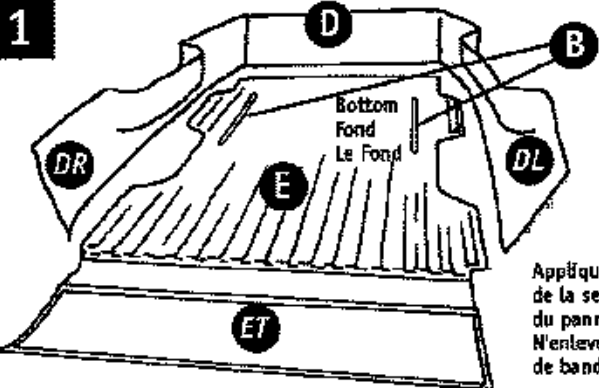

Apply **B** Dual Lock tape to bottom of floor panel. Do not remove tape backing.

Aplique la cinta dual de la cerradura **B** al fondo del panel de piso. No quite el forro de la cinta.

Appliquez la bande duelle de la serrure **B** au fond du panneau de plancher. N'enlevez pas le support de bande.

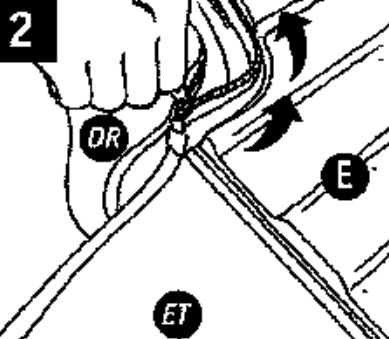
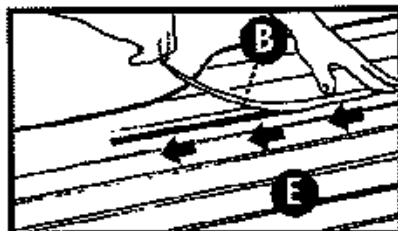

Zip floor to front and side panels.

Piso del cierre relámpago a afrontar y paneles laterales.

Plancher de fermeture éclair à affronter et panneaux latéraux.

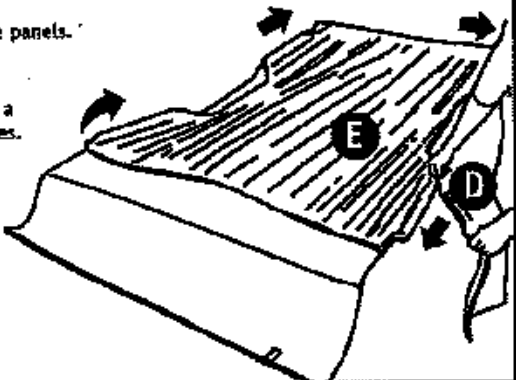

**3** Apply 1x2 hook tape **A** at indicators on side panels. Apply 1x2 hook tape **A** to front panel and tailgate as indicated in steps 4 and 5.

Aplique la cinta **A** del gancho 1x2 en los indicadores en paneles laterales. Aplique la cinta **A** del gancho 1x2 al panel delantero y a la puerta posterior según lo indicado en los pasos 4 y 5.

Appliquez la bande **A** du crochet 1x2 aux indicateurs sur les panneaux latéraux. Appliquez la bande **A** du crochet 1x2 au panneau avant et à la porte arrière comme indiqué dans les étapes 4 et 5.

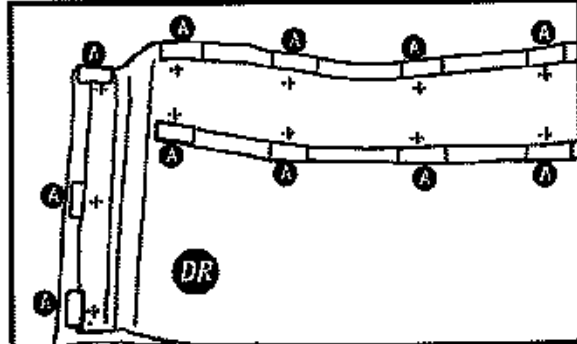
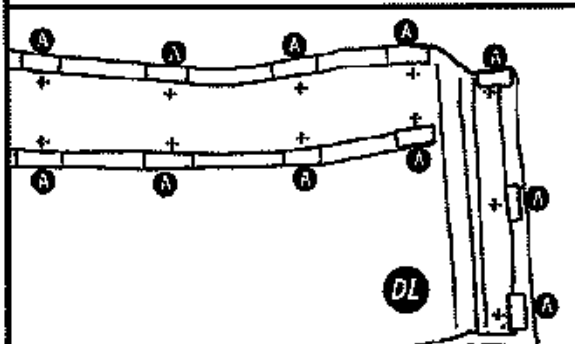
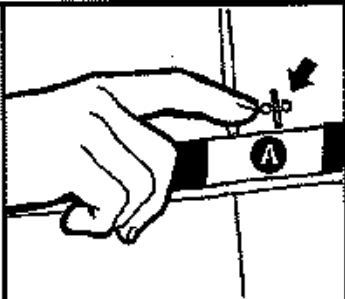

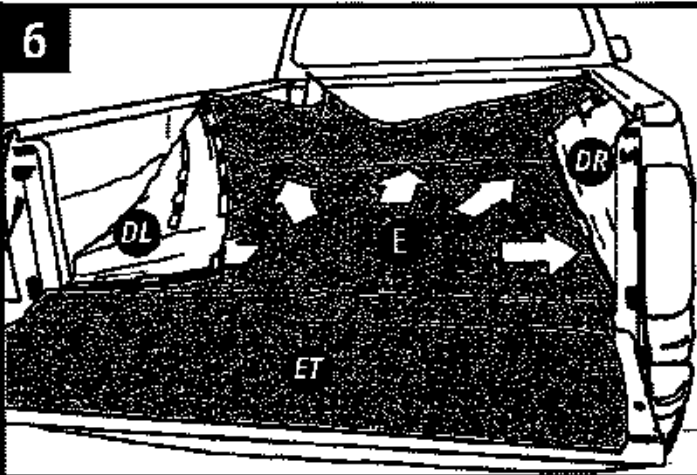
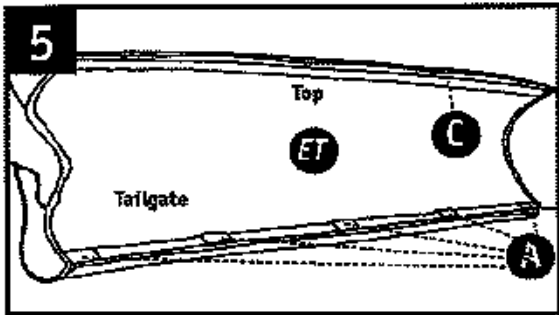
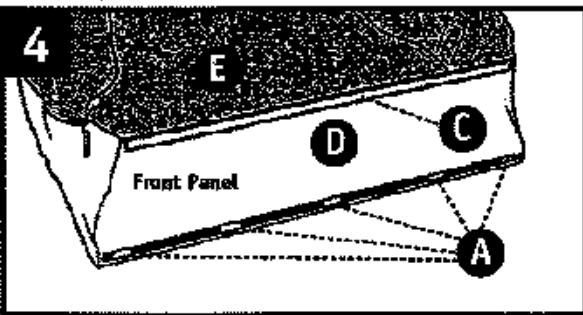

**Important:** Make sure that BedRug is pushed completely forward and fits exactly in corners. Failure to locate liner properly may cause BedRug floor to bow when tailgate is closed.

**Importante:** Verifique que BedRug esté empujado adelante y quepa exactamente en esquinas. La falta de hacer esto puede causar el piso del BedRug al arco cuando la puerta es cerrada.

**Important :** Vérifiez que BedRug est poussé en avant et s'adapte exactement dans les coins. Le manque de faire ceci peut causer le plancher du BedRug à l'arc quand la porte est fermée.

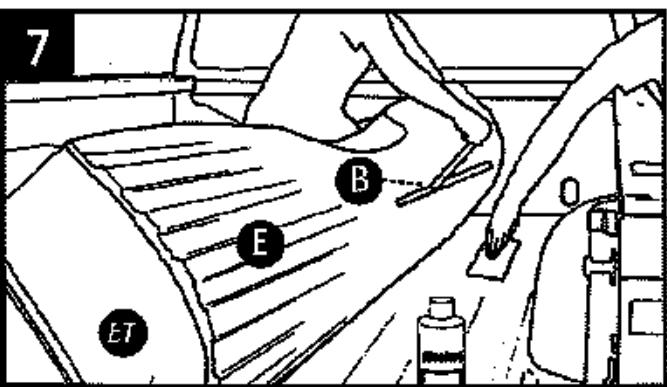

Use alcohol to clean all areas where tape will be adhered. Leave 3M Hook & Loop attached to BedRug. Remove tape backing only. Press BedRug firmly in place.

Utilice el alcohol para limpiar todas las áreas donde la cinta será adherida. Deje los 3M Hook & Loop unidos a BedRug. Quite el forro de la cinta solamente. Presione BedRug firmemente en lugar.

Employez l'alcool pour nettoyer tous les secteurs où la bande sera adhérente. Laissez 3M Hook & Loop attachés à BedRug. Enlevez le support de bande seulement. Poussez BedRug fermement en place.

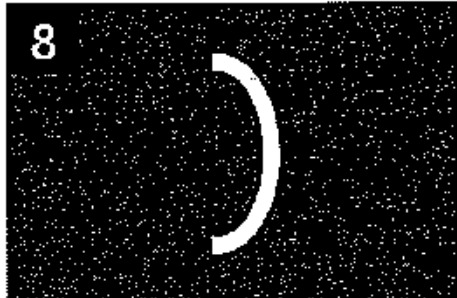

If required, cut small slit for tie downs to protrude through liner.

Si está requerido, haga un corte pequeño para que las llanuras del lazo resalten a través de trazador de líneas.

Si il y a lieu, faites une petite coupe pour que les bars de cravate dépassent par le recouvrement.

9

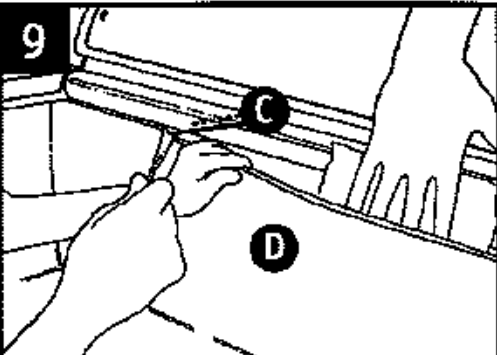

Apply front panel tape.

Aplique la cinta del panel delantero.

Appliquez la bande de panneau avant.

**Note:** Due to the strength of the hook & loop tape, repeated removal and reinstallation may require an additional fastener kit.

**Nota:** Debido a la fuerza del gancho y de la cinta del lazo, al retiro repetido y a la reinstalación puede requerir un kit del sujetador del adicional.

**Note:** En raison de la force du crochet et de la bande de boucle, du déplacement répété et de la réinstallation peut exiger un kit d'attache d'additional.

10

Apply side panel tape.

Aplique la cinta del panel lateral.

Appliquez la bande de panneau latéral.

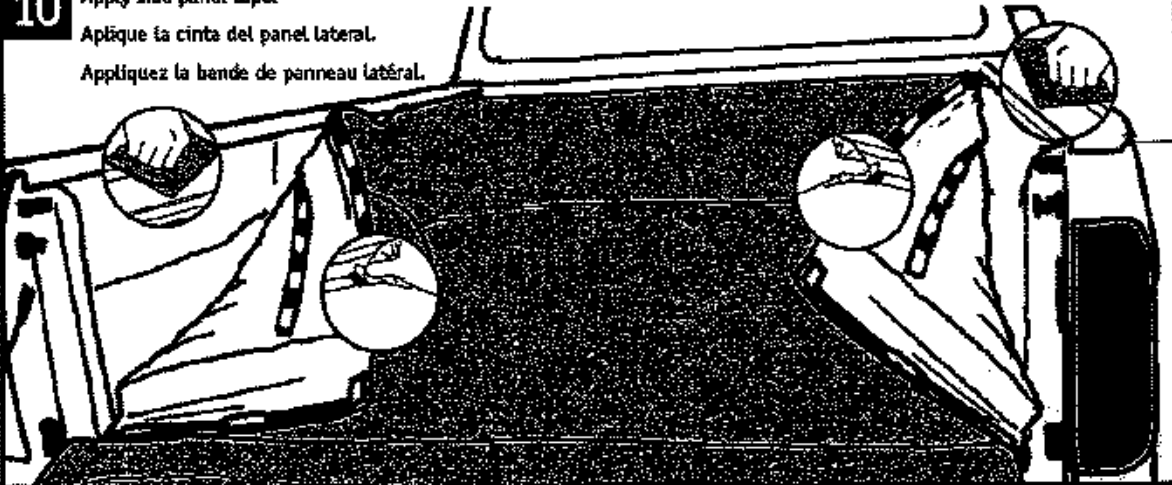

11

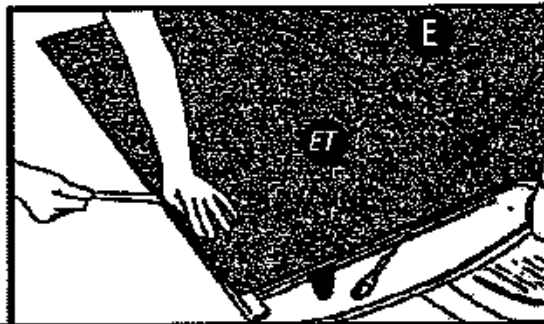
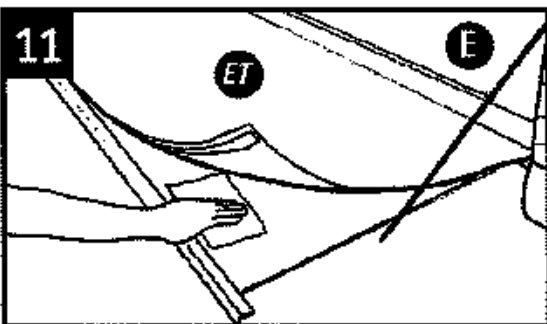

Tailgate: Adhere tape just below the plastic cap.

Puerta posterior: Adhiera la cinta apenas debajo del casquillo plástico.

Porte à rabattement arrière : Adhèrez la bande juste au-dessous du chapeau en plastique.