

Front End Mask - Chevrolet Corvette C7

Contents:

Front End Mask (1)

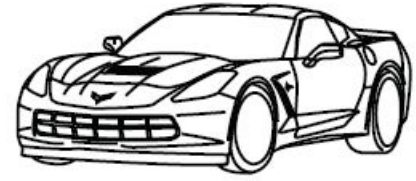

Installing the Front End Cover

1. Unscrew and remove both the license plate and license plate bracket (if applicable). Reattach them when the installation of the mask is complete.
2. Using a Philips head screwdriver, remove rivets from upper fascia under the hood. Replace rivets with squarehead retainers. Screw snap screws onto the retainers, then snap the buttons onto the newly installed hardware. Afterwards, install j-hooks onto the edge of the hood opening.

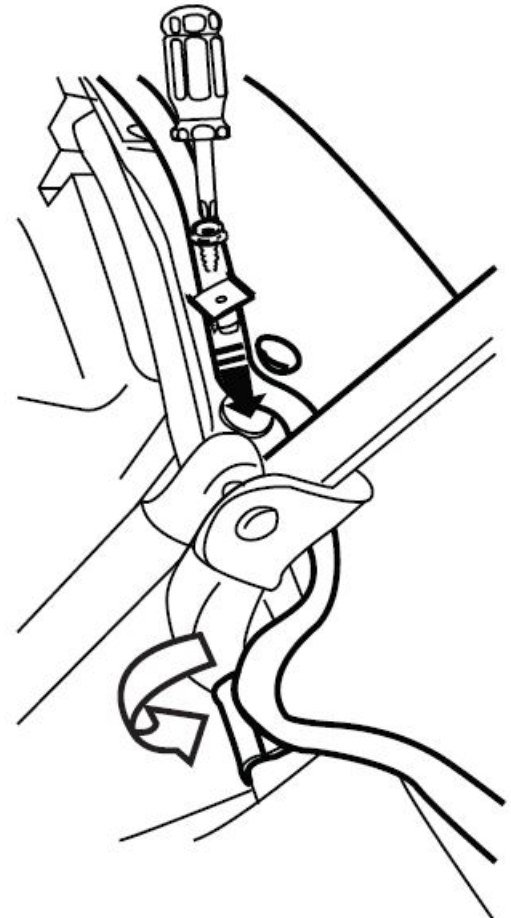
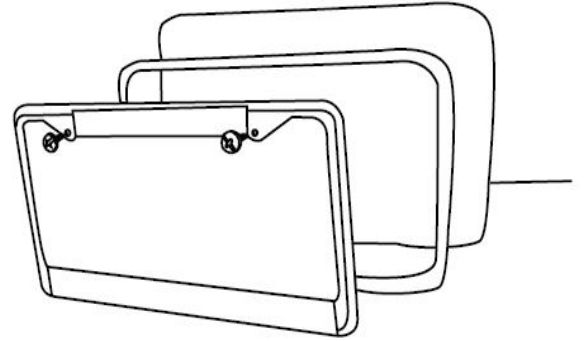

3. Tuck the pads into the gap under the headlights.
Repeat on the other side.

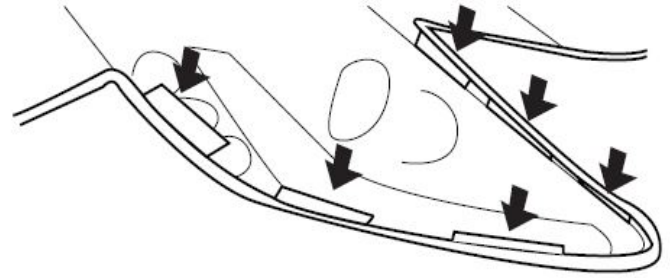

4. Attach the J-clips to the edges of the wheel wells.
Repeat on the other side.

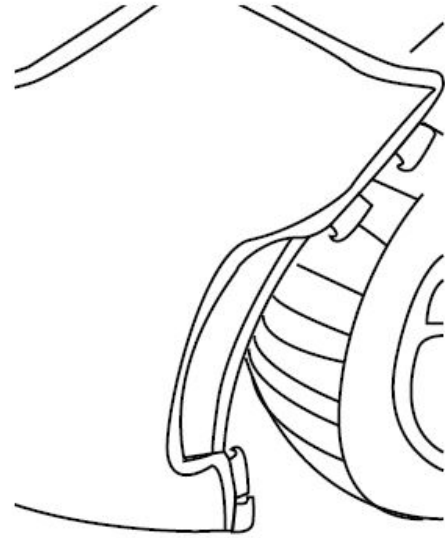

5. Attach the hooks to the edge of the grille opening.

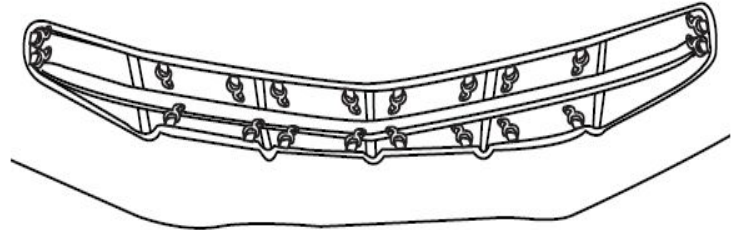

6. Attach the J-clips located on the bottom side of the mask to the underside of the car.

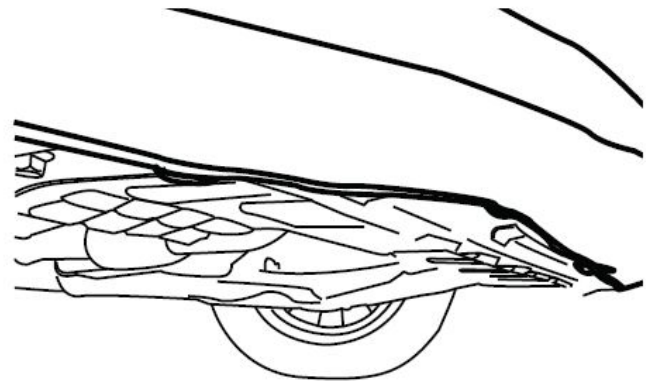

Antifaz - Chevrolet Corvette C7

Contenido:

Antifaz (1)

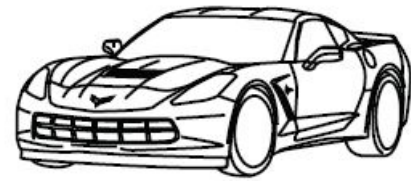

Para Instalar el Antifaz

1. Destornille y quite tanto la matricula y el marco de la matricula (Si aplica). Adjuntalos cuando se complete la instalación del antifaz.

2. Con un destornillador de cabeza Philips, extraiga los remaches de la fascia superior debajo de la capucha. Vuelva a colocar remaches con cabeza cuadrada . Atornille los tornillos en los retenes, oprina los botones en los tornillos recién instalado. Enganche los ganchos al borde de la fascia superior.

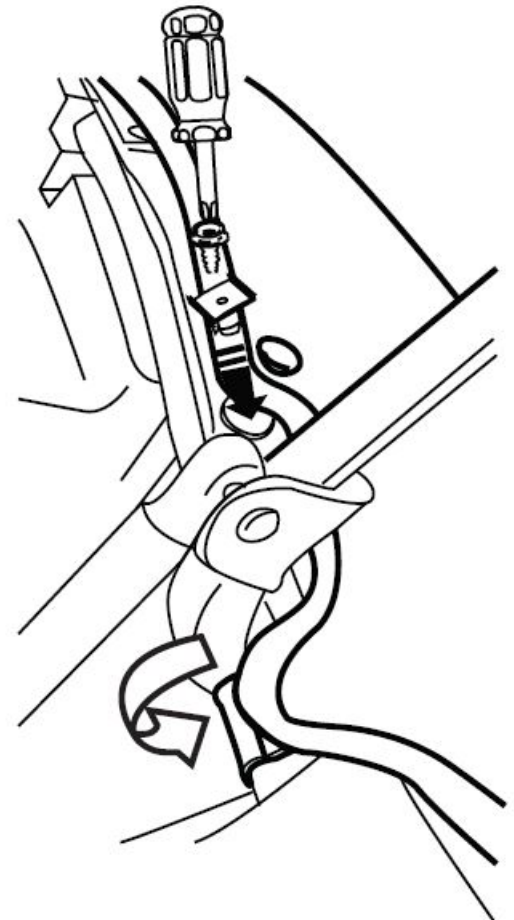
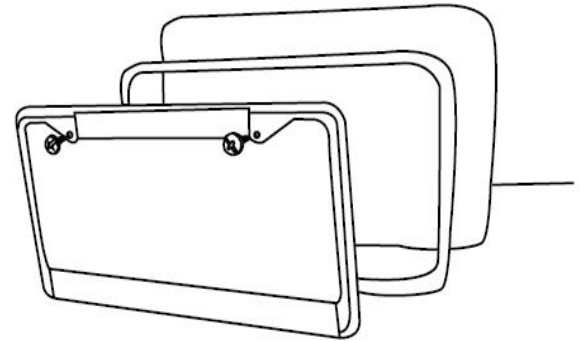

3. Insérez les tampons dans l'espace au milieu du phare et devant le véhicule. Réalisez la même opération de l'autre côté.

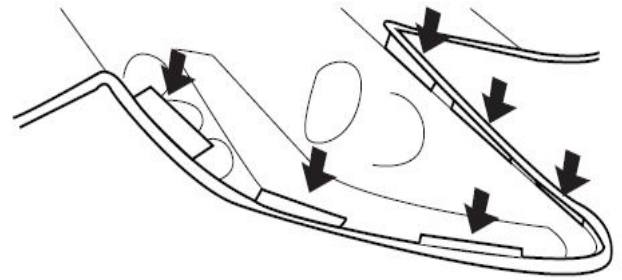

4. Enganchez les crochets sur les bords du véhicule. Réalisez la même opération de l'autre côté.

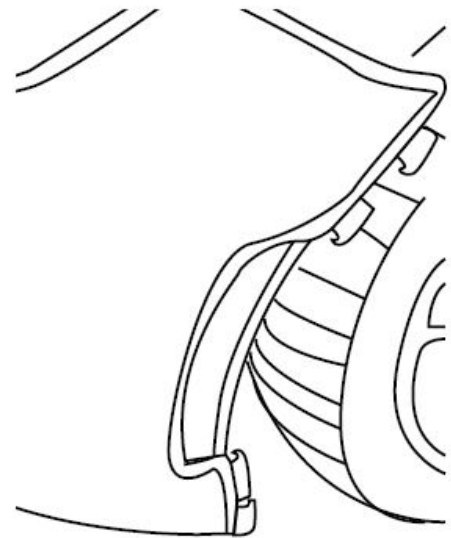

5. Enganchez les crochets sur les bords de l'ouverture de la grille.

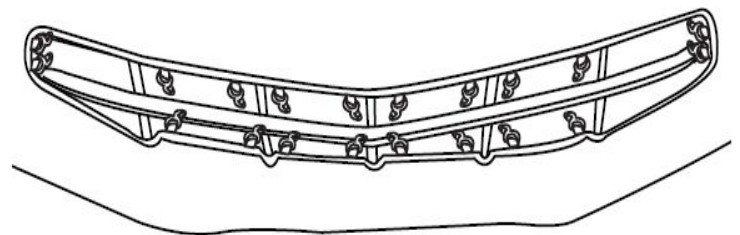

6. Enganchez les crochets situés sur la partie inférieure du pare-chocs à la face inférieure du véhicule.

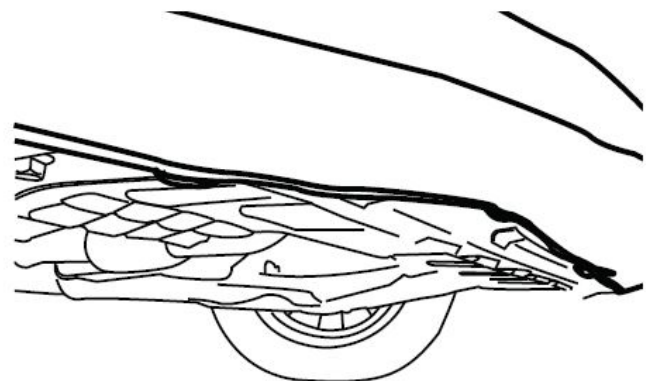

Masque Frontal - Chevrolet Corvette C7

Contents:

Masque Frontal (1)

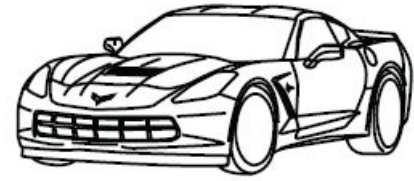

Installation du masque frontal

1. Dévissez et retirez la fois la plaque d'immatriculation et le support de plaque (le cas échéant). Remettez-les lorsque l'installation du masque est terminée.

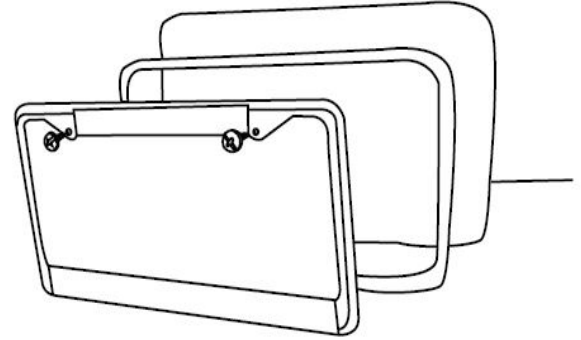

2. L'utilisation d'un tournevis cruciforme, retirez les rivets de façade supérieure sous le capot. Remplacer rivets avec retenue de Squarehead. Visser les vis se fixent sur les dispositifs de retenue, puis enclenchez les boutons sur le matériel nouvellement installé. Ensuite, installer les crochets sur le bord de l'ouverture du capot.

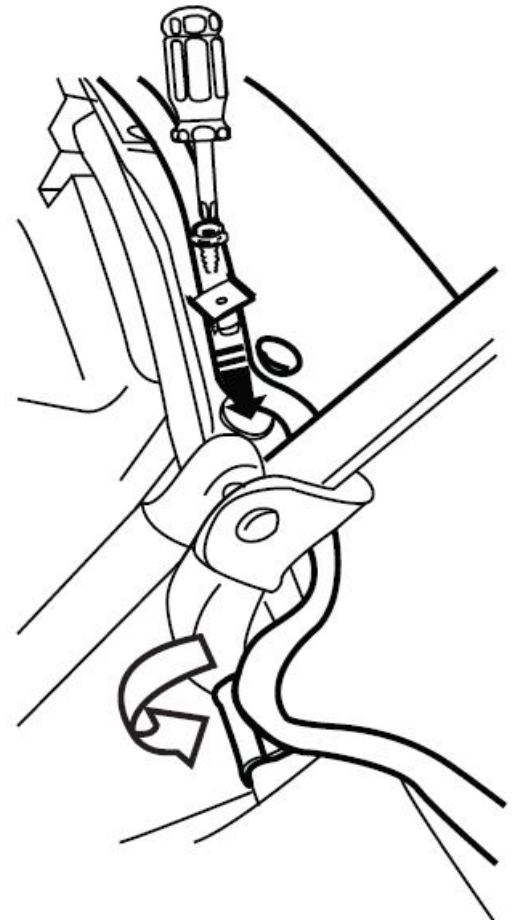

3. Rentez les tampons dans l'espace sous les phares.
 Répétez de l'autre côté.

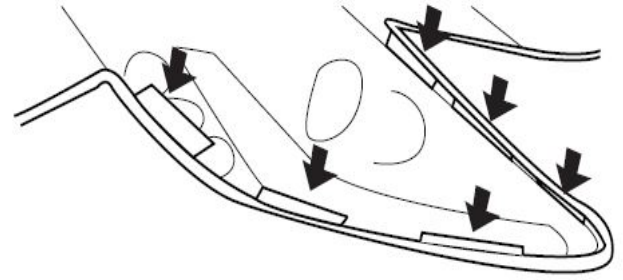

4. Attacher les crochets sur le bord du passage de roue.
 Répétez de l'autre côté.

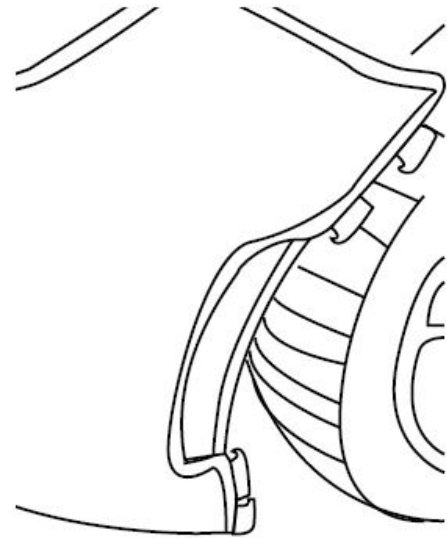

5. Attacher les crochets sur le bord de l'ouverture de la grille.
 de la grille.

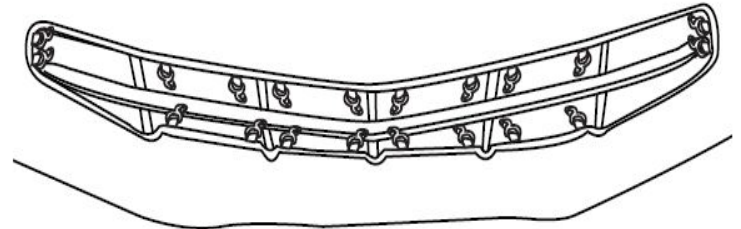

6. Attacher les crochets situés sur la face inférieure du masque sur la face inférieure du véhicule.
 du masque sur la face inférieure du véhicule.

