

Corvette Organizer

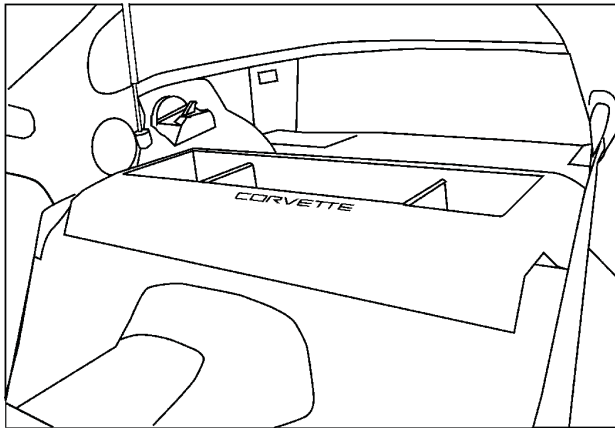

Tools required:

- Carpet Knife
- Measuring Tape

Parts Included:

- Organizer
- (3) Bin Inserts
- (2) sets Velcro® Attachment Disks
- (2) tethers.

Installation Instructions

1. Begin by reclining driver and passenger seats forward and opening rear hatch.
2. Install (2) Velcro® attachment disks. See Figure 1. Place Velcro® Discs with adhesive backing to organizer as indicated below.

FIGURE 1

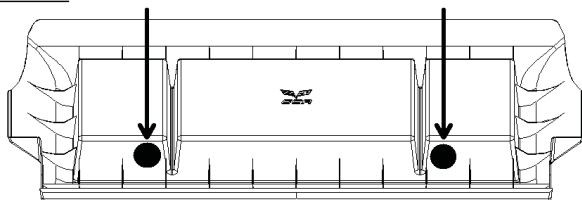

BOTTOM OF PART - ADHERE DISCS IN FORWARD, LOWER, INSIDE CORNER OF THE TWO SMALL STORAGE BINS. PRESS FIRMLY TO ENSURE SECURE.

Next, measure for placement of the Velcro® Screw Augers (See figure 2a). On driver side, measure and mark 11 inches (280 mm) inboard from speaker trim panel (See Figure 2b) and 1.75 inches (45 mm) from the floor. Where marked, cut a small incision (with carpet knife) and screw Velcro® Augers into place by hand (See Figure 2c). Repeat this step on passenger side.

FIGURE 2A

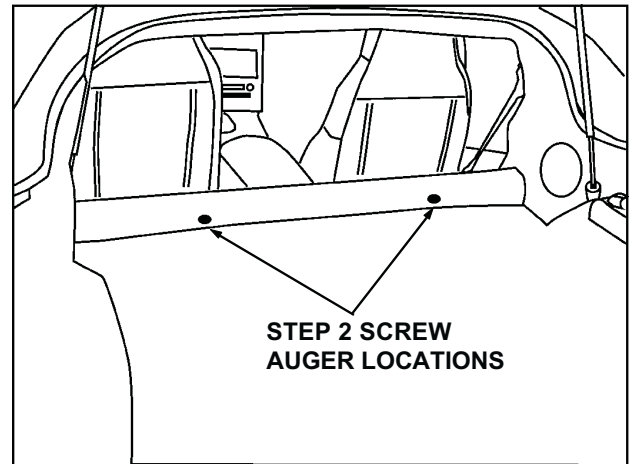

FIGURE 2B



11"

FIGURE 2C



SCREW AUGER

3. Place organizer in vehicle position as shown in Figure 3 and press down firmly to make impression into carpet.

FIGURE 3

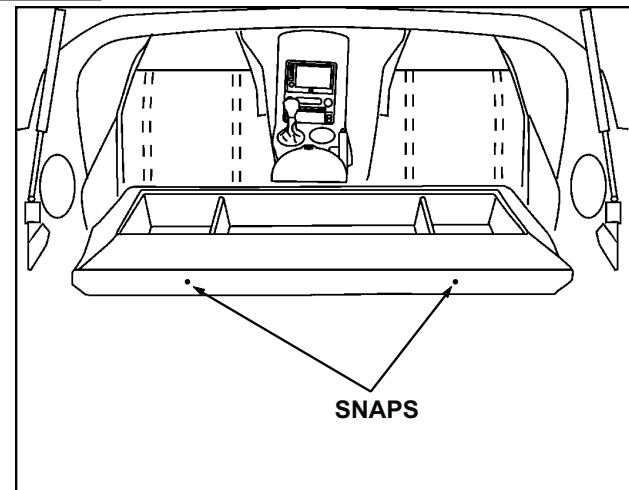

This creates outline of the organizer in the carpet required for necessary measurements. Mark carpet area (2 places) right below each of the 2 snaps (See Figure 3). Next, remove part.

- Install (2) Tether Attachments- Measure from mark on carpeting forward in vehicle 0.5 inch (13 mm) (See Figure 4a) and cut an incision 1.5 inches (40 mm) wide in carpet. Next, 2 inches (50 mm) forward in the vehicle from that location cut a second incision 1.5 inches (40 mm) wide in the carpet. Repeat at other original mark in carpet. (See Figures 4b and 4c).

FIGURE 4A



FIGURE 4B

FIGURE 4C

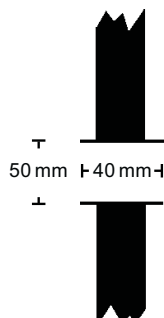
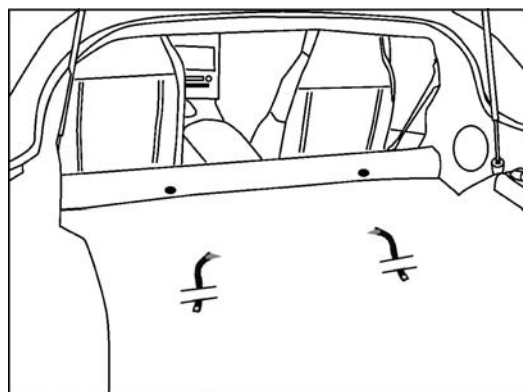

Tether Installation- Insert snap end of tether through forward slot and out the rearward slot (See Figure 4b and 4c). Next, place the organizer back into position.

Then, lift back of organizer to install both Tree Fasteners (located on the end of the tether) into the holes located on the third rib of each side, insuring that the Tree Fasteners point towards the center of the organizer (see Figure 4d). Finish by snapping the other end of the tether onto the snaps on the back of the organizer and tuck the excess tether material back under the organizer (see Figure 4e).

FIGURE 4D

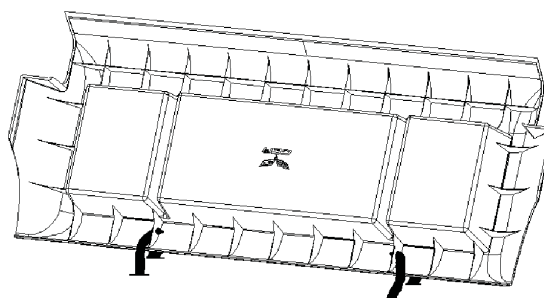
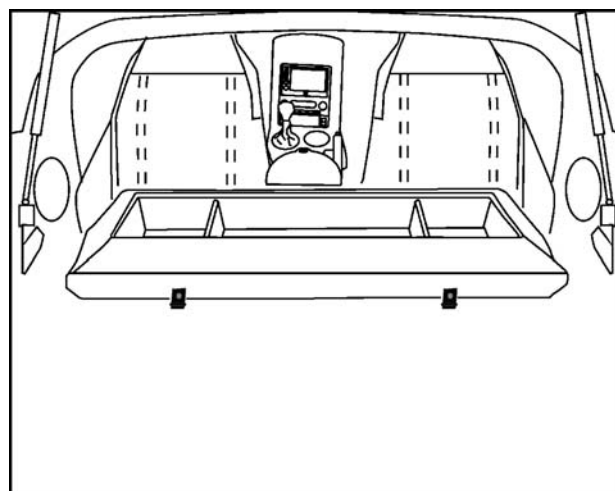

FIGURE 4E



- Firmly place pressure in forward area of your organizer and make sure the Velcro® Disks engage with each other.
- Place Bin Inserts into all three bins. CGA Logo of Center Bin Insert should face the front of vehicle when properly inserted.

NOTES:

- This Cargo Organizer is compatible with the Genuine Corvette Accessory behind the seat Storage Pouch.
- If use of the child tether is required for the passenger seat then you must remove the Cargo Organizer to access and use the child tether anchor.

Organiseur pour la Corvette

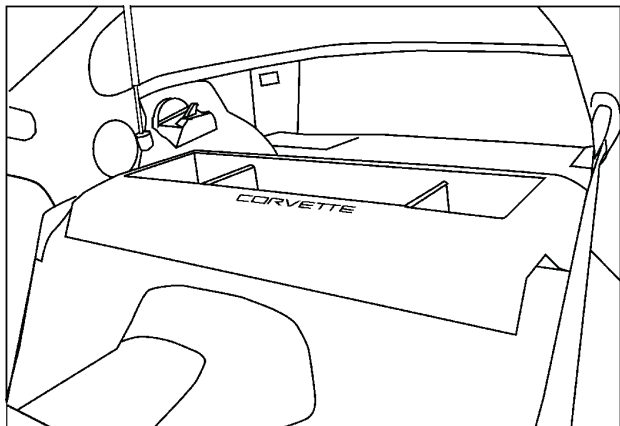

Outils nécessaires :

Couteau à tapis

Mètre-ruban

Pièces incluses :

Organiseur

(3) Séparateurs pour bac

(2) ensembles de disques de fixation en Velcro^{MD}

(2) courroies d'attache.

Directives d'installation

- Commencer en inclinant les sièges conducteur et passager vers l'avant, puis ouvrir le hayon.
- Installer (2) ensembles de disques de fixation en Velcro^{MD}. **Se reporter à la Figure 1. Fixer les disques de Velcro^{MD} à endos adhésif sur l'organiseur, tel qu'indiqué ci-dessous.**

FIGURE 1

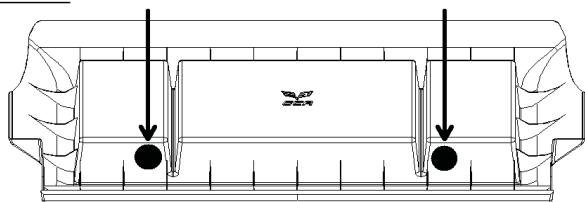

PARTIE INFÉRIEURE DE LA PIÈCE – LES DISQUES SONT FIXÉS DANS LE COIN AVANT, INFÉRIEUR, INTÉRIEUR DES DEUX PETITS BACS DE RANGEMENT. APPUYER FERMEMENT POUR S'ASSURER D'UNE ADHÉRENCE APPROPRIÉE.

Ensuite, mesurer pour la mise en place des augets à vis en Velcro^{MD} (se reporter à la Figure 2a). Sur le côté conducteur, mesurer et marquer une distance de 280 mm (11 po) vers l'intérieur depuis le panneau de garnissage du haut-parleur (se reporter à la Figure 2b) et de 45 mm (1,75 po) du plancher. Faire une petite incision sur la marque (à l'aide d'un couteau à tapis) et visser les augets en Velcro^{MD} à la main (se reporter à la Figure 2c). Reprendre cette étape sur le côté passager.

FIGURE 2A

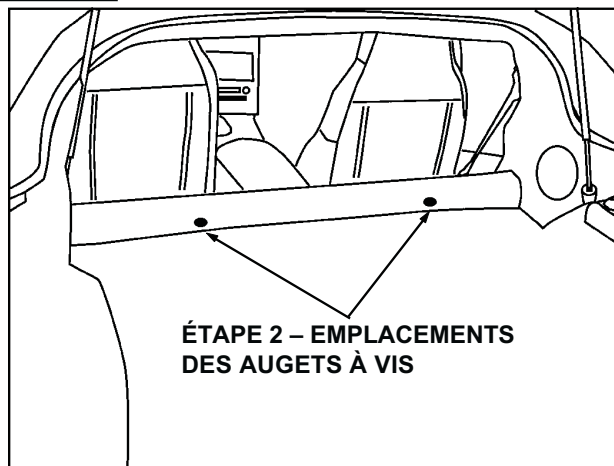

ÉTAPE 2 – EMBLEMES DES AUGETS À VIS

FIGURE 2B



280 MM (11 PO)

FIGURE 2C



AUGET À VIS

- Mettre l'organiseur en position dans le véhicule, tel qu'illustré à la Figure 3, et appuyer fermement de façon à laisser une empreinte dans le tapis.

FIGURE 3

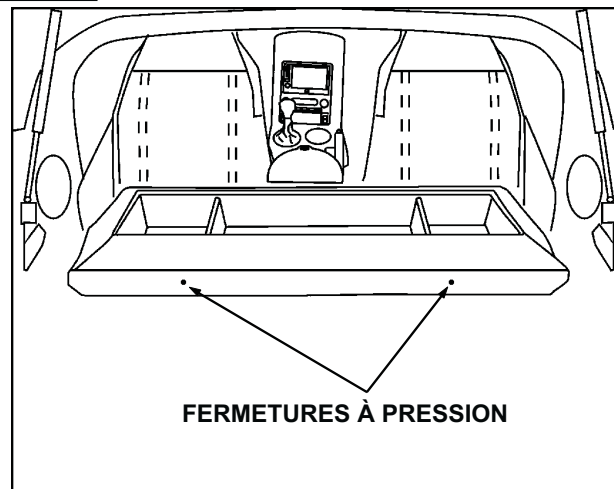

FERMETURES À PRESSION

Cela crée dans le tapis l'empreinte de l'organiseur requise pour les mesures nécessaires. Marquer la surface du tapis (à 2 endroits) directement en-dessous de chacune des deux fermetures à pression (se reporter à la Figure 3). Puis, retirer la pièce.

4. Installer (2) ancrages de fixation – Mesurer 13 mm (0,5 po) depuis la marque sur le tapis vers l'avant du véhicule (se reporter à la Figure 4a) et couper une incision de 40 mm (1,5 po) de large dans le tapis. Puis, à 50 mm (2 po) vers l'avant du véhicule, depuis le premier emplacement, couper dans le tapis une deuxième incision de 40 mm (1,5 po) de large. Répéter au niveau de l'autre marque d'origine dans le tapis. (Se reporter aux Figures 4b et 4c).

FIGURE 4A



FIGURE 4B

FIGURE 4C

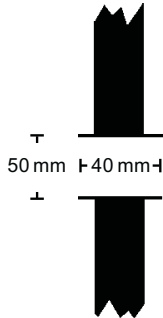
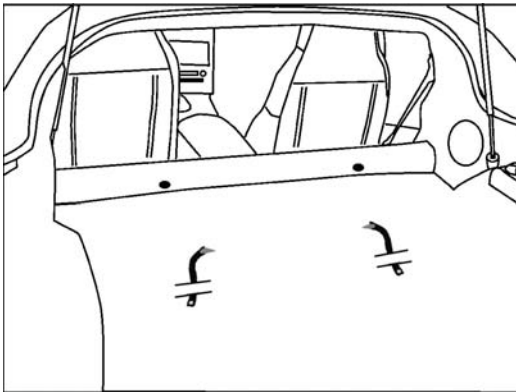

Installation de la courroie d'attache – Introduire l'extrémité de la courroie d'attache comportant la fermeture à pression dans la fente avant et hors de la fente arrière (se reporter aux Figures 4b et 4c). Puis, remettre l'organiseur en position.

Ensuite, soulever la partie arrière de l'organiseur afin d'installer les deux pièces de fixation à griffes (situées à l'extrémité de la courroie) dans les trous situés sur la troisième nervure, de chaque côté, en s'assurant que les pièces de fixation à griffes pointent vers le centre de l'organiseur (se reporter à la Figure 4d). Achèver en encliquetant l'autre extrémité de la courroie d'attache dans les fermetures à pression à l'arrière de l'organiseur et rentrer l'excédent de matériel de la courroie d'attache en-dessous de l'organiseur (se reporter à la Figure 4e).

FIGURE 4D

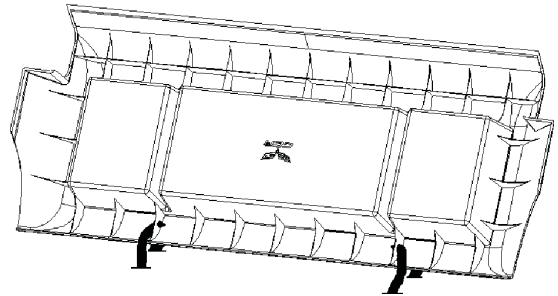
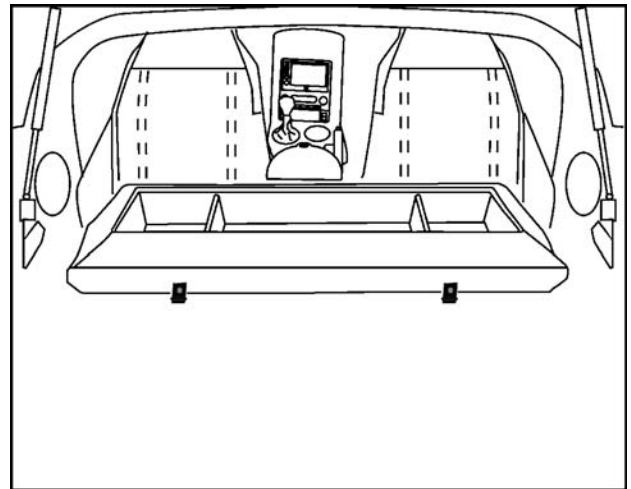

FIGURE 4E



5. Appuyer fermement sur la partie avant de l'organiseur et s'assurer que les disques en Velcro^{MD} s'engagent l'un à l'autre.
6. **Mettez les séparateurs pour bacs en place dans les trois bacs. Le logo CGA du séparateur pour bac central devrait être orienté vers l'avant du véhicule lorsque le séparateur est inséré de façon appropriée.**

REMARQUES :

- L'organiseur de chargement est compatible avec l'accessoire d'origine de la Corvette situé à l'arrière de la pochette de rangement du siège.
- Si l'utilisation d'une sangle d'attache pour siège d'enfant est requise pour le siège passager, l'organiseur de chargement doit être retiré pour pouvoir accéder à l'ancrage de la sangle d'attache du siège d'enfant.

Organizador de Corvette

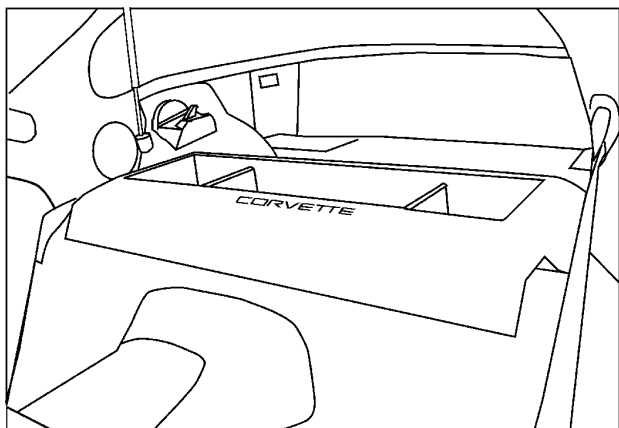

Herramientas necesarias:

- Cuchilla para alfombra
- Metro

Partes incluidas:

- Organizador
- (3) Insertos de recipiente
- (2) juegos de discos de fijación de Velcro®
- (2) sujetadores.

Instrucciones de instalación

1. Comenzando con reclinar los asientos del conductor y pasajero hacia adelante y abriendo la escotilla trasera.
2. Instale los (2) discos de fijación Velcro®. Consulte la Figura 1. Coloque los discos Velcro® con adhesivo en el organizador como se indica a continuación.

FIGURA 1

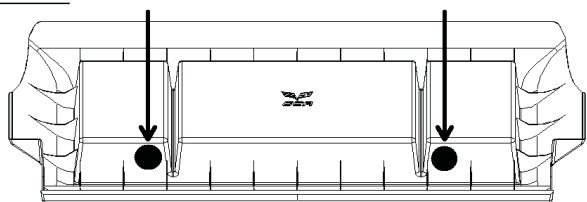

PARTE INFERIOR DE LA PARTE – ADHIERA LOS DISCOS EN LA ESQUINA INTERIOR, INFERIOR, DELANTERA DE LOS DOS RECIPIENTES DE ALMACENAMIENTO PEQUEÑOS. PRESIONE FIRMEMENTE PARA ASEGURARLOS.

Luego, mida la colocación de los tornillos Velcro® Augers (consulte la figura 2a). En el lado del conductor, mida y marque 11 pulg (280 mm) adentro del panel de acabado de la bocina (consulte la figura 2b) y 1.75 pulg (45 mm) del piso. En donde esté marcado, corte una incisión pequeña (con la cuchilla de alfombra) y atornille Velcro® Augers en su lugar con la mano (consulte la figura 2c). Repita este paso en el lado del pasajero.

FIGURA 2A



PASO 2 ATORNILLE LAS UBICACIONES DE LOS TORNILLOS AUGER

FIGURA 2B



11"

FIGURA 2C



TORNILLO AUGER

3. Coloque el organizador en la posición del vehículo que se muestra en la Figura 3 y presione firmemente para hacer una impresión en la alfombra.

FIGURA 3

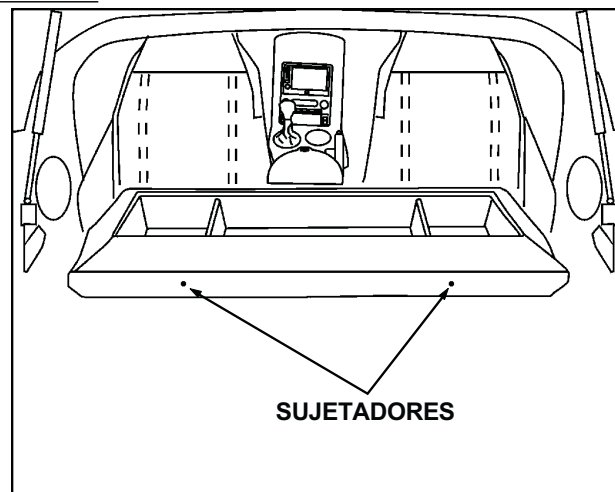

SUJETADORES

Esto crea un esquema del organizador en la alfombra requerido para las medidas necesarias. Marque el área de la alfombra (2 lugares) justo debajo de cada uno de los dos sujetadores (consulte la figura 3). Luego, retire la parte.

4. Instale los (2) accesorios de sujeción – mida desde la marca en la alfombra hacia delante en el vehículo 0.5 pulg (13 mm) (consulte la figura 4a) y corte una incisión de 1.5 pulg (40 mm) de ancho en la alfombra. Esto crea un esquema del organizador en la alfombra requerido para las medidas necesarias. Repita en la otra marca original en la alfombra. (Consulte las figuras 4b y 4c).

FIGURA 4A



FIGURA 4B



FIGURA 4C



Instalación del sujetador, inserte el extremo que traba del sujetador a través de la ranura hacia adelante y fuera de la ranura hacia atrás (Consulte la figura 4b y 4c). Luego, coloque el organizador de nuevo en su posición.

Luego, levante la parte trasera del organizador para instalar ambos afianzadores de árbol (ubicados en el extremo del sujetador) en los agujeros ubicados en el tercer refuerzo de cada lado, asegurándose de que los afianzadores del árbol están hacia el centro del organizador (consulte la Figura 4d). Termine trabando el otro extremo del sujetador en los sujetadores en el respaldo del organizador y meta el exceso del respaldo de material del sujetador debajo del organizador (consulte la figura 4e).

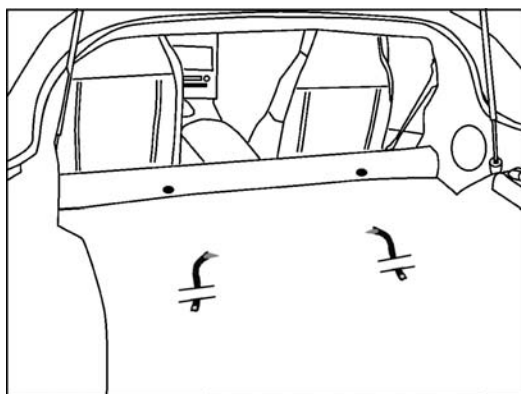
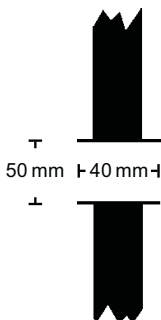
FIGURA 4D



FIGURA 4E



5. Firmemente aplique presión en el área delantera de su organizador y asegúrese de que los discos Velcro® se enganchen entre sí.
6. Coloque los insertos del recipiente en todos los tres recipientes. El logotipo de CGA del inserto del recipiente central debe estar frente al vehículo cuando se inserte apropiadamente.

NOTAS:

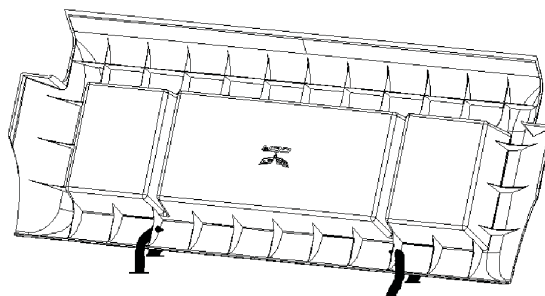
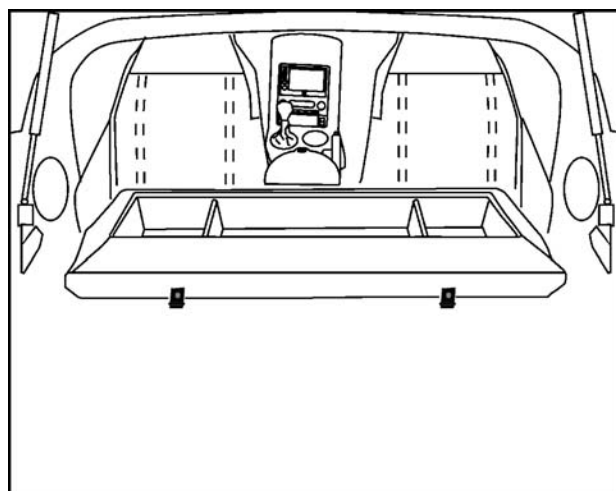
- Este organizador de carga es compatible con el accesorio del Corvette original detrás de la bolsa de almacenamiento.
- Si el uso del sujetador para niños es requerido para el asiento del pasajero entonces debe retirar el organizador de carga para obtener acceso y utilizar el anclaje del sujetador para niños.